

Service client
04 42 52 33 05

5 ans
Garantie

5 semaines
Délais

 Livraison & Installation

 Eco taxe

 Remise

 Bon de commande

BLOCK

La gamme référence verre



BLOCK

Verre



Service client
04 42 52 33 05

5 ans
Garantie

5 semaines
Délais

Livraison & Installation

Eco taxe

Remise

Bon de commande



Caractéristiques

Composition bureau avec extension adaptable

1. plateau bureau
2. voile de fond
3. pieds bureau
4. poutre structurale
5. passe câbles
6. panneau extension
7. caisson 4 tiroirs
8. fixation extension

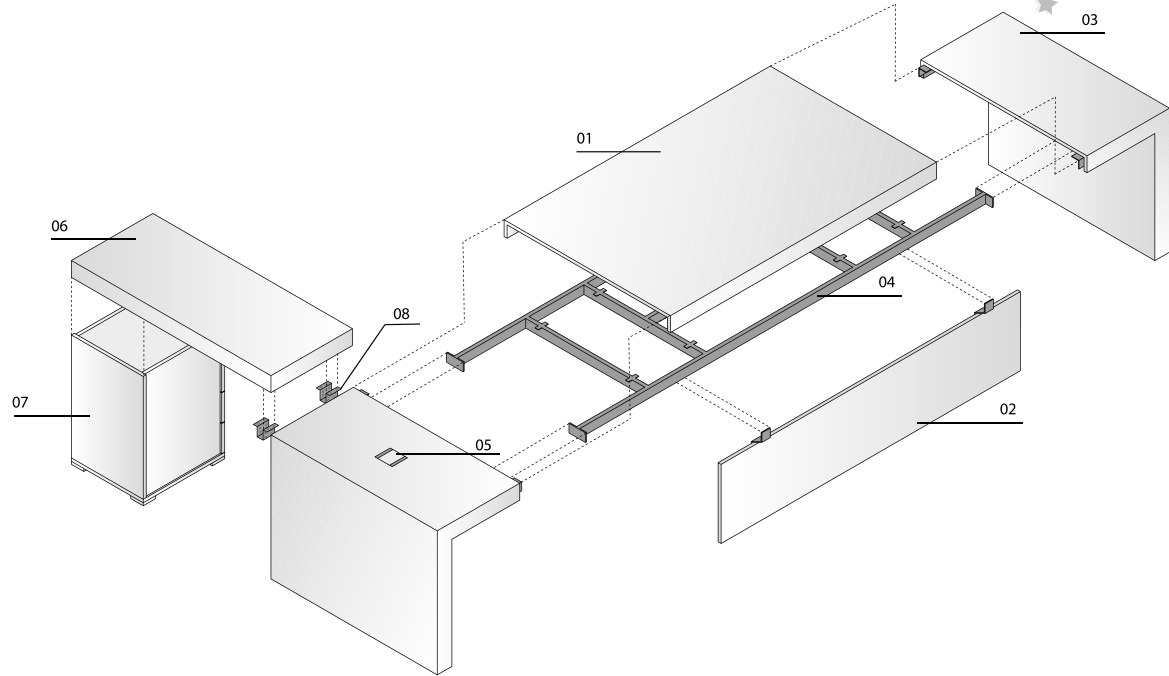

Composition bureau sur unité central

1. plateau bureau
2. voile de fond
3. pieds bureau
4. poutre structurale
5. pieds plateau
6. top unité central
7. bottom unité central
8. tiroir
9. porte coulissante
10. passe câbles

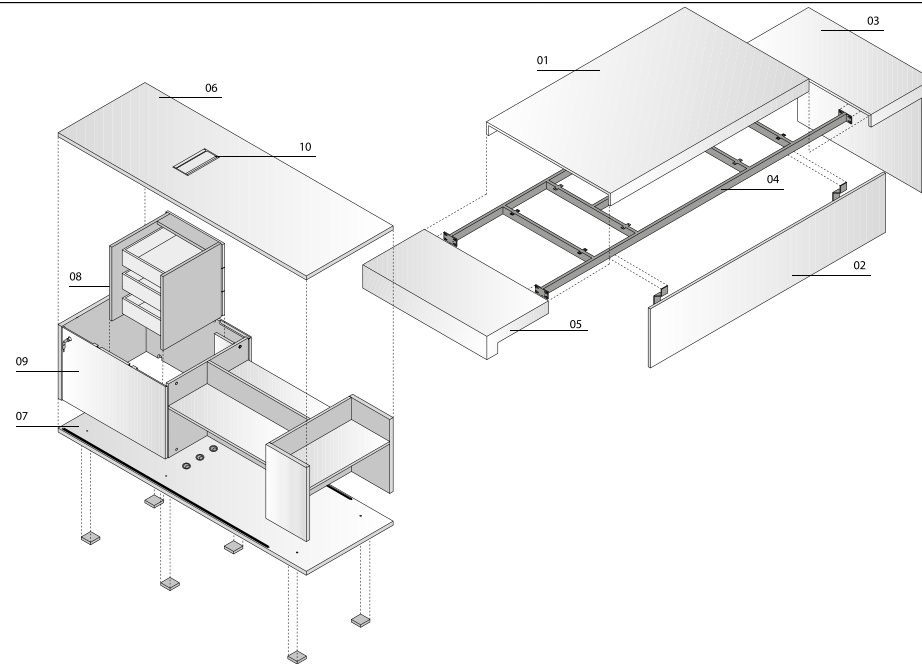

Service client
04 42 52 33 05

5
ans
Garantie

5
semaines
Délais

Livraison & Installation



Eco taxe

Remise

Bon de commande

Finitions

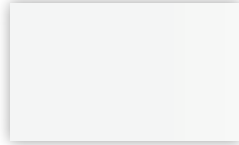
VB - Verre brillant (plateau et table)



80 Blanc



82 Noir

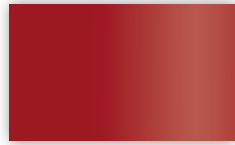

84 Rouge

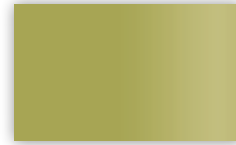

54 Vert acide

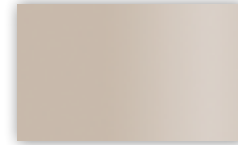

52 Champagne

VT - Verre (plateau et table)

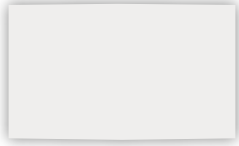

00 Transparent

ME - Mélaminé (voile de fond, caisson et table)

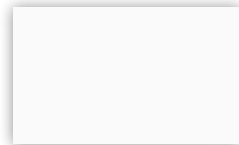

20 Blanc

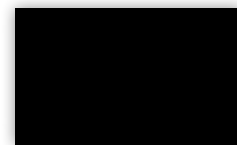

04 Noir

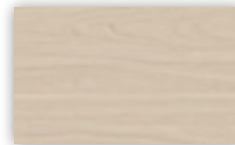

70 Elm

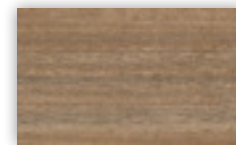

74 Walnut

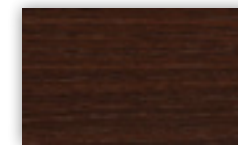

76 Marron foncé

SP - Spécial (portes)



22 Orange

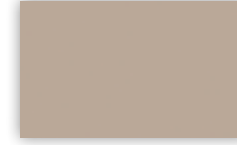

23 Capuccino

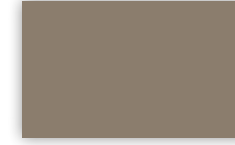

25 Tabacco

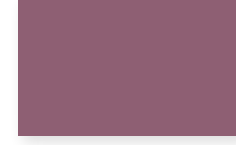

27 Violet

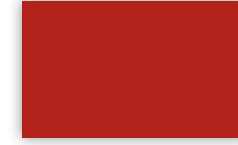

29 Rouge

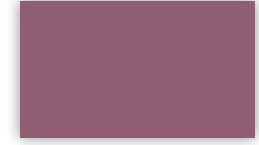

27 Violet

Finitions

LC - Polish (caisson) 🐢

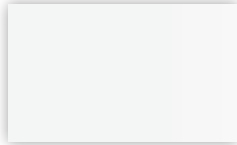

80 Blanc



82 Noir

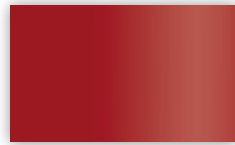

84 Rouge

MO - Metal mat (structure, pieds et accessoires)

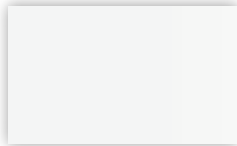

20 Blanc

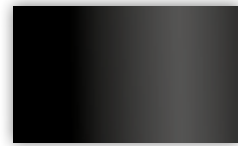

04 Noir

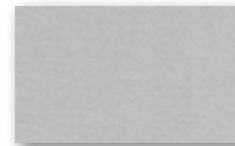

03 Aluminium

ML - Metal poli (structure, pieds et accessoires)

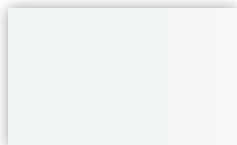

80 Blanc



82 Noir

PL - Cuir (portes) 🐢

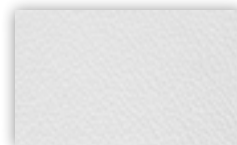

90 Blanc

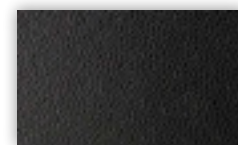

92 Noir

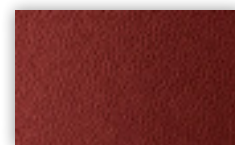

94 Rouge



Tarifs - Bureaux

Service client
04 42 52 33 05

5 ans
Garantie

5 semaines
Délais



Livraison & Installation

Eco taxe

Remise



Bon de commande

Bureau

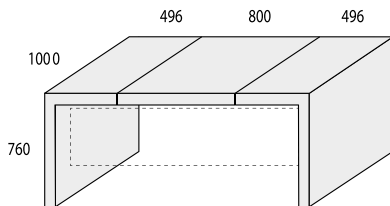

L.1792 P.1000 H.760 mm
L.1792 P.1000 H.760 mm

SCB180-ME(*)
SCB180-LC(*)

VB*
Verre brillant

2.121,00 €
2.984,00 €

PL*
Cuir

2.068,00€
2.931,00€

(*) code finition pieds page 4 à 5

(*) code finition page 4 à 5

Bureau

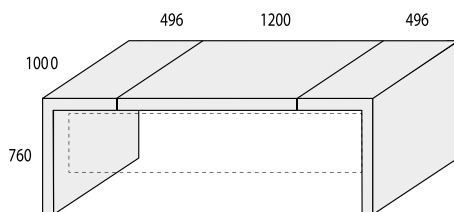

L.2192 P.1000 H.760 mm
L.2192 P.1000 H.760 mm

SCB220-ME(*)
SCB220-LC(*)

2.238,00 €
3.100,00 €

VB*
Verre brillant

2.240,00€
3.102,00€

PL*
Cuir

(*) code finition pieds page 4 à 5

(*) code finition page 4 à 5

Bureau

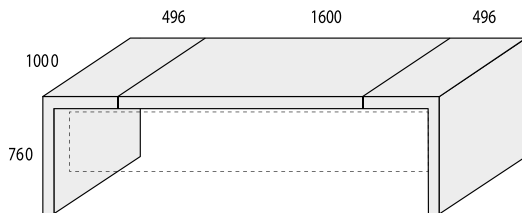

L.2592 P.1000 H.760 mm
L.2592 P.1000 H.760 mm

SCB260-ME(*)
SCB260-LC(*)

VB*
Verre brillant

2.429,00 €
3.292,00 €

PL*
Cuir

2.393,00€
3.255,00€

(*) code finition pieds page 4 à 5

(*) code finition page 4 à 5

Bureau

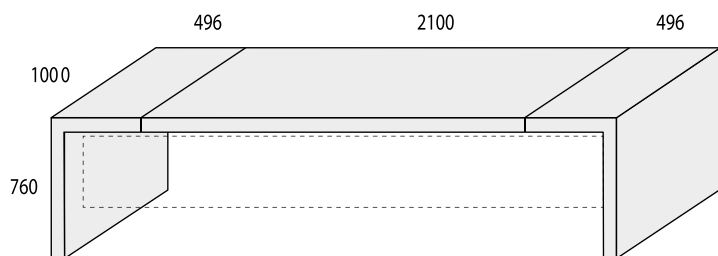

L.3092 P.1000 H.760 mm
L.3092 P.1000 H.760 mm

SCB310-ME(*)
SCB310-LC(*)

VB*
Verre brillant

2.705,00 €
3.568,00 €

PL*
Cuir

2.689,00€
3.551,00€

(*) code finition pieds page 4 à 5

(*) code finition page 4 à 5



Tarifs - Bureaux

Service client
04 42 52 33 05

5 ans
Garantie

5 semaines
Délais

Livraison & Installation

Eco taxe

Remise

Bon de commande

Bureau avec unité central

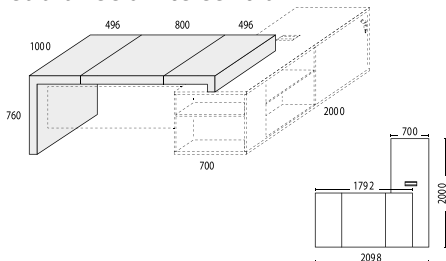

L.1792 P.1000 H.760 mm

SCB185-ME(*)

VB*
Verre brillant

1.990,00 €

PL*
Cuir

1.938,00€

L.1792 P.1000 H.760 mm

SCB185-LC(*)

2.903,00 €

2.851,00€

(*) code finition pieds page 4 à 5

(*) code finition page 4 à 5

Bureau avec unité central

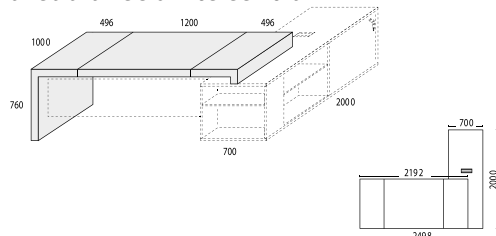

L.2192 P.1000 H.760 mm

SCB225-ME(*)

VB*
Verre brillant

2.107,00 €

PL*
Cuir

2.109,00€

L.2192 P.1000 H.760 mm

SCB225-LC(*)

3.020,00 €

3.022,00€

(*) code finition pieds page 4 à 5

(*) code finition page 4 à 5

Bureau avec unité central

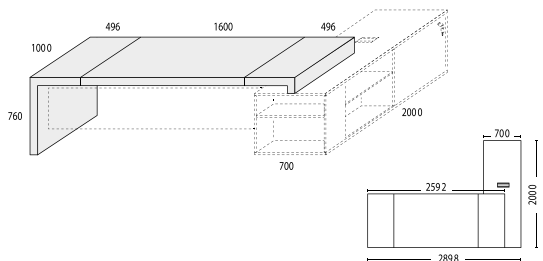

L.2592 P.1000 H.760 mm

SCB265-ME(*)

VB*
Verre brillant

2.298,00 €

PL*
Cuir

2.262,00€

L.2592 P.1000 H.760 mm

SCB265-LC(*)

3.211,00 €

3.175,00€

(*) code finition pieds page 4 à 5

(*) code finition page 4 à 5

Bureau avec unité central

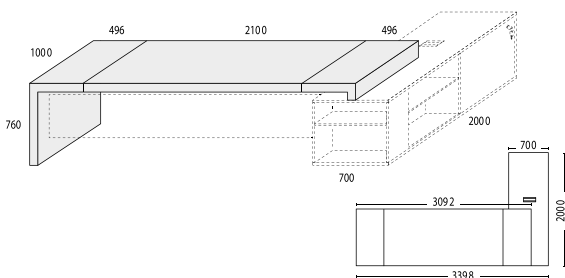

L.3092 P.1000 H.760 mm

SCB315-ME(*)

VB*
Verre brillant

2.574,00 €

PL*
Cuir

2.558,00€

L.3092 P.1000 H.760 mm

SCB315-LC(*)

3.487,00 €

3.471,00€

(*) code finition pieds page 4 à 5

(*) code finition page 4 à 5



Tarifs - Voile de fond et extension

Service client
04 42 52 33 05

5 ans
Garantie

5 semaines
Délais



Livraison & Installation

Eco taxe

Remise



Bon de commande

Extension

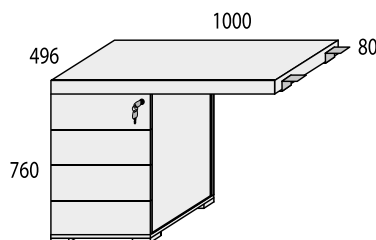

Extension amovible avec support 4 tiroirs et serrure

L.1000 P.496 H.760 mm

PDT01005-ME(*)

VB*
Verre brillant

1.093,00 €

PL*
Cuir

1.089,00 €

L.1000 P.496 H.760 mm

PDT01005-LC(*)

1.230,00 €

1.227,00 €

(*) code finition structure page 4 à 5

(*) code finition top page 4 à 5

Voile de fond

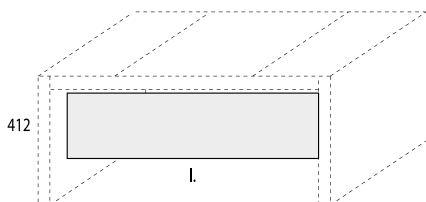

Pour bureau Voile de fond pour bureau avec supports

d. 1792 mm L. 1400 H.412 mm

SIB140

127,00 €

195,00 €

Pour bureau Voile de fond pour bureau avec supports

d. 2192 mm L. 1400 H.412 mm

SIB180

150,00 €

223,00 €

Pour bureau Voile de fond pour bureau avec supports

d. 2592 mm L. 1400 H.412 mm

SIB220

163,00 €

269,00 €

Pour bureau Voile de fond pour bureau avec supports

d. 3092 mm L. 1400 H.412 mm

SIB270

227,00 €

367,00 €

(*) code finition page 4 à 5

Voile de fond

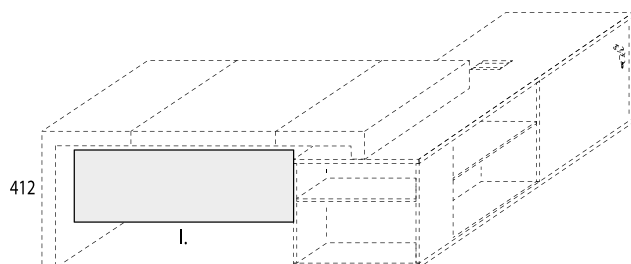

Pour bureau Voile de fond pour bureau sur unité avec supports

d. 1792 mm L. 1100 H.412 mm

SIB110

116,00 €

161,00 €

Pour bureau Voile de fond pour bureau sur unité avec supports

d. 2192 mm L. 1500 H.412 mm

SIB150

130,00 €

204,00 €

Pour bureau Voile de fond pour bureau sur unité avec supports

d. 2592 mm L. 1900 H.412 mm

SIB154

154,00 €

241,00 €

Pour bureau Voile de fond pour bureau sur unité avec supports

d. 3092 mm L. 2400 H.412 mm

SIB240

216,00 €

339,00 €

(*) code finition page 4 à 5



Tarifs - Caissons

Service client
04 42 52 33 05

5 ans
Garantie

5 semaines
Délais



Livraison & Installation

Eco taxe

Remise



Bon de commande

Caisson



Caisson 3 tiroirs sur roulettes avec serrure
L.432 P.496 H.572 mm

CAL334N

ME*
Mélaminé

LC*
Poli

324,00 €

453,00 €

(* code finition page 4 à 5)

Extension

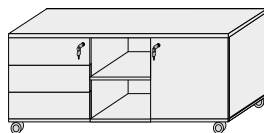

Unité d'extension sur roulettes
L.1228 P.496 H.572 mm

SVP125

ME*
Mélaminé

LC*
Poli

619,00 €

948,00 €

(* code finition page 4 à 5)

Amorti tiroir

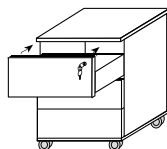

Guide amortissement tiroir

MG1003
MG1004

66,00 €

88,00 €

(* code finition page 4 à 5)

Tiroir

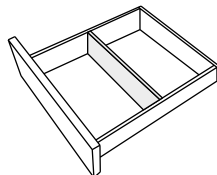

Tiroir avec séparation accessoires

AC00001

9,00 €

(* code finition page 4 à 5)

Plateau

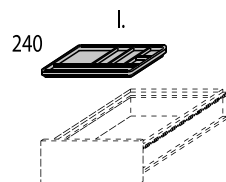

Plateau en plastique

AC00002

11,00 €

(* code finition page 4 à 5)



Tarifs - Unité central + accessoires

Service client
04 42 52 33 05

5 ans
Garantie

5 semaines
Délais



Livraison & Installation

Eco taxe

Remise



Bon de commande

Underhand

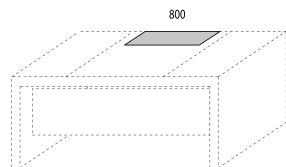

L.800 x P.500 mm

ST015

PL*
Poli

253,00 €

(*) code finition page 4 à 5

Support pour ordinateur suspendu

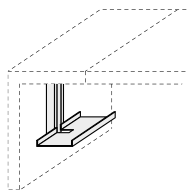

PC00004

MO*
Métal mat

165,00 €

ML*
Métal poli

242,00 €

(*) code finition page 4 à 5

Unité central

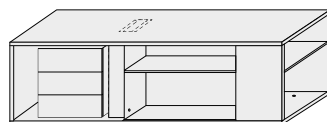

Unité de service avec tiroir de piédestal intérieur et guides d'extraction total amorti

L.2000 P.700 H.590 mm

SVP200

ME*
Mélaminé

1.252,00 €

LC*
Poli

1.643,00 €

Ajout de porte obligatoire.

(*) code finition page 4 à 5

Porte unité central

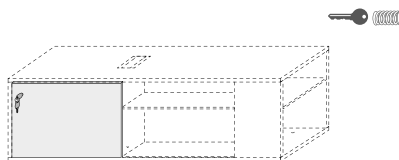

Portes coulissantes pour unité de service

L.830

AI188651

ME*
Mélaminé

329,00 €

SP*
Spécial

354,00 €

LC*
Poli

372,00 €

PL*
Cuir

594,00 €

(*) code finition page 4 à 5

Plateau

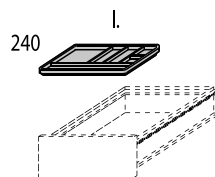

Unité de service avec tiroir de piédestal intérieur et guides d'extraction total amorti

L.2000 P.700 H.590 mm

AC00001

11,00 €



Tarifs - Tables

Service client
04 42 52 33 05

5 ans
Garantie

5 semaines
Délais



Livraison & Installation

Eco taxe

Remise



Bon de commande

Table basse ronde avec plateau en verre transparent et base en métal

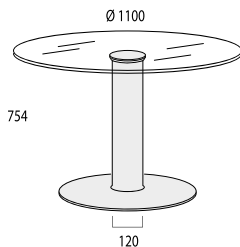

Tables 1100 diamètre
Ø. 1100 x h. 754 mm
Ø. 1100 x h. 754 mm

(*) code finition pieds page 4 à 5
(*) code finition top page 4 à 5

VT*
Verre

CTR11111-MO(*)	1.152,00 €
CTR11111-ML(*)	1.406,00 €

Table basse ronde avec base en métal

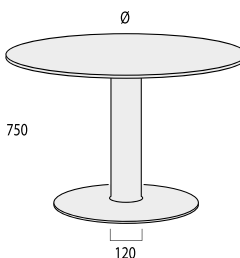

Tables pieds métal mat
Ø. 800 mm
Ø. 1000 mm
Ø. 1200 mm

Tables pieds métal poli
Ø. 800 mm
Ø. 1000 mm
Ø. 1200 mm

(*) code finition pieds page 4 à 5
(*) code finition page 4 à 5

ME*
Verre transparent

VB*
Verre brillant

CTC10808-MO(*)	566,00 €	941,00 €
CTC11010-MO(*)	611,00 €	1.116,00 €
CTC11212-MO(*)	659,00 €	1.309,00 €

CTC10808-ML(*)	820,00 €	1.195,00 €
CTC10808-ML(*)	865,00 €	1.370,00 €
CTC10808-ML(*)	913,00 €	1.564,00 €

h. 750 mm

h. 754 mm

Table basse carré

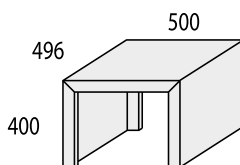

Tables
l. 500 x P. 496 x 400 mm

(*) code finition top page 4 à 5

ME*
Mélaminé

LC*
Poli

TAP050	261,00 €	593,00 €
--------	----------	----------

Table basse carré

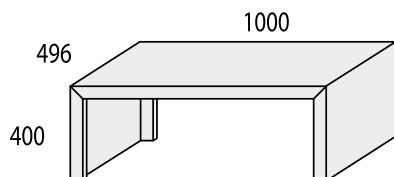

Tables
l. 1000 x P. 496 x 400 mm

(*) code finition top page 4 à 5

ME*
Mélaminé

LC*
Poli

TAP100	313,00 €	720,00 €
--------	----------	----------

Tarifs - Accessoires

Service client
04 42 52 33 05

5
ans
Garantie

5
semaines
Délais



Livraison & Installation

Eco taxe

%
Remise



Bon de commande

Passerelle ronde

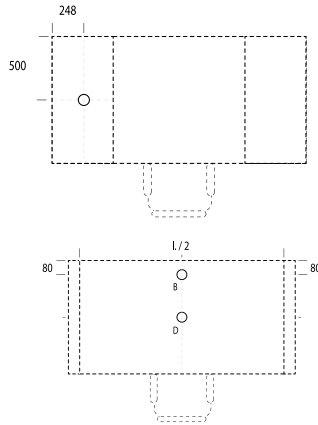
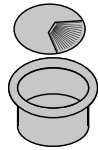

Passerelles 60 diamètre
Ø. 60 mm

CN012

7,00 €

Bois*

Verre*

Spécifier la position pour faire les trous
Ø. 60 mm

CN101

6,00 €

55,00 €

A Gauche
C Droite

(*) code finition page 4 à 5

Pointe TCT pour trou Ø 60 (max 10 trous)

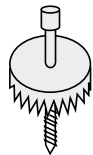

1

CN020

50,00 €

Multiprise

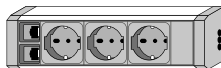

Support de prise shuko et câble d'alimentation

1

CN030

117,00 €

Support de prise shuko et câble d'alimentation + deux RJ45

1

CN031

172,00 €

Kit fixation supérieur

1

CN039

44,00 €

Tarifs - Accessoires

Service client
04 42 52 33 05

5
ans
Garantie

5
semaines
Délais



Livraison & Installation

Eco taxe

Remise

Bon de commande

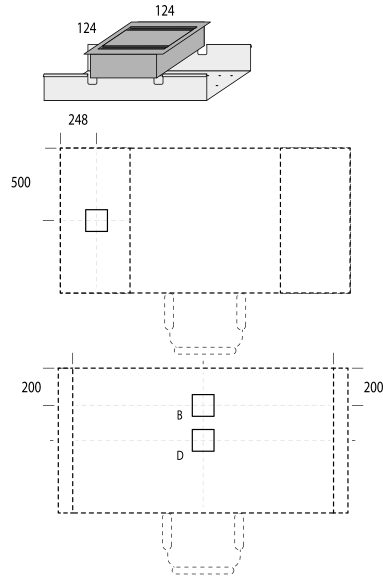
Passer câble rectangulaire



L. 124 mm

CN109

MO*
Métal mat

ML*
Métal poli

85,00 €

107,00€

Bois

Verre

Spécifier la position pour faire les trous

L. 124 mm

CN102

30,00 €

118,00€

A Gauche

C Droite

(*) code finition page 4 à 5

Passer câble rectangulaire

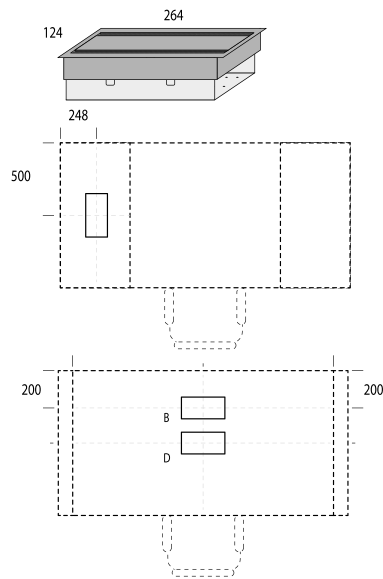

L. 124 mm

CN110

MO*
Métal mat

ML*
Métal poli

87,00 €

108,00€

Bois

Verre

Spécifier la position pour faire les trous

L. 124 mm

CN103

30,00 €

118,00€

A Gauche

C Droite

(*) code finition page 4 à 5